

# 新聞バッグ (マチなし) の作り方

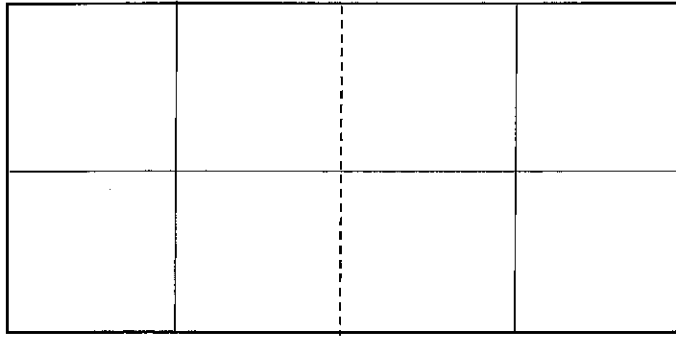

①新聞紙見開き1枚を8つ切りにする。

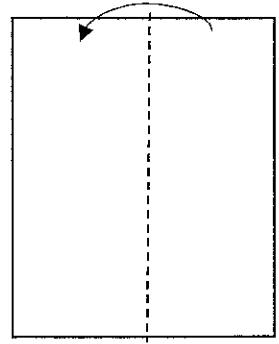

②8つ切りにしたものを半分に折る

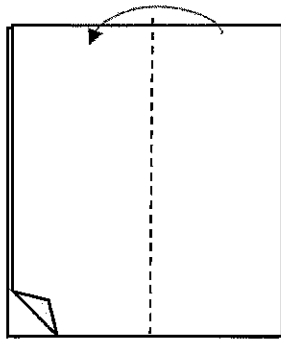

③半分に折ったものをさらに半分に折る。

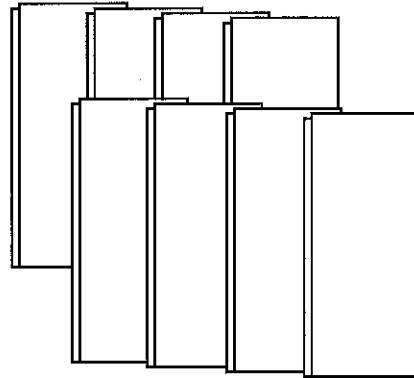

④同じものを8つ作る。

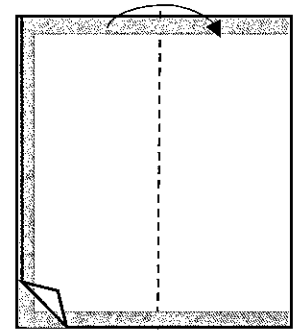

⑤2つ折り状態にして開き、重なる部分をのり付けする

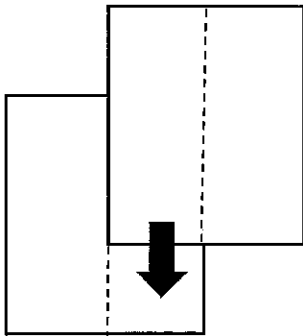

⑥折り目の中心に合わせてのり付けする。

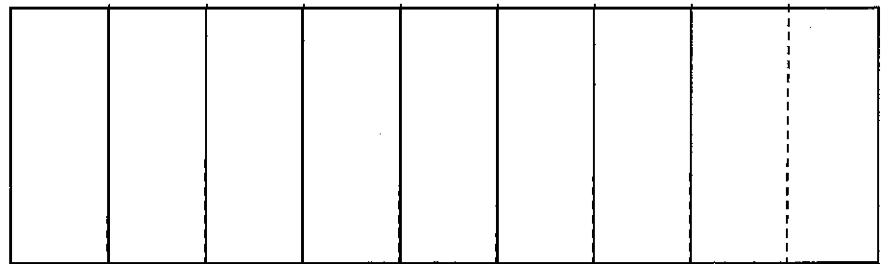

⑦8枚すべて貼り合わせて一塊にする。

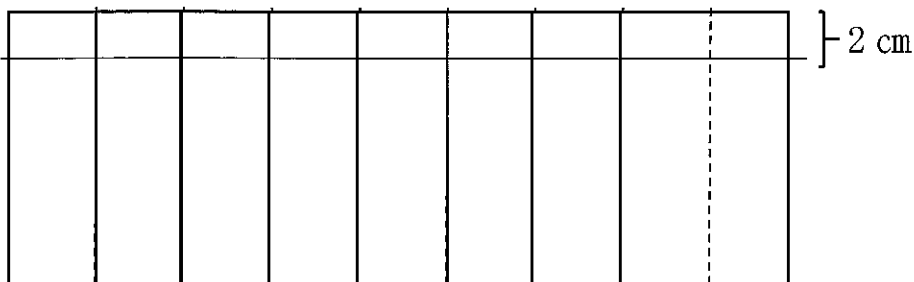

⑧上から2 cmを折りのり付けする。

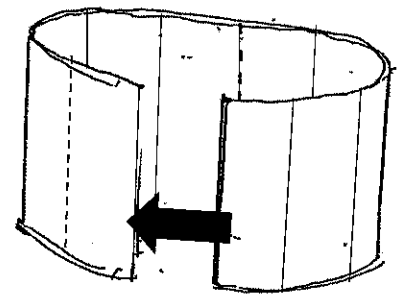

⑨両端をのり付けし輪にする。

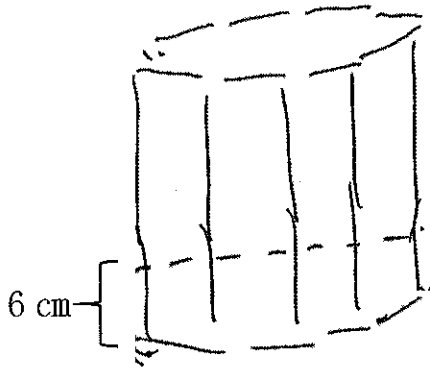

⑩下から6cmを折り、底を作る。

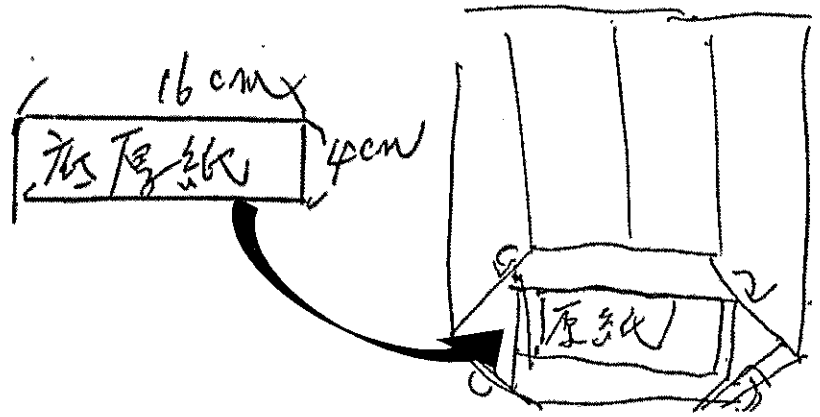

⑪厚紙を縦4×横16に切り、底に折り込み、のり付けする。

取っ手を作る

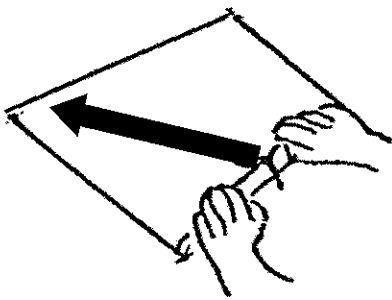

⑫新聞紙を1/4に切ったものを鉛筆などで巻き、のり付けする。

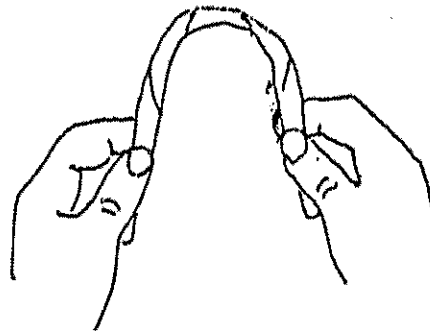

⑬取っ手が40cmの長さになるように調整して切る。

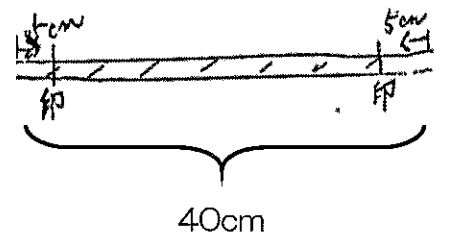

⑭両端5cmのところに印をつける。

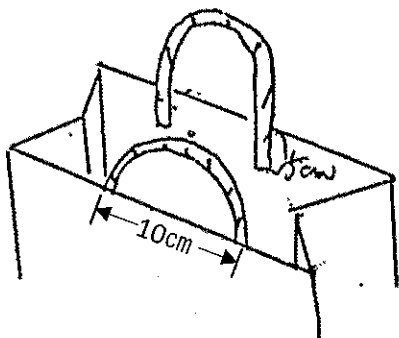

⑮取っ手に印をつけた5cmの部分をバッグ上部にのり付けする。

力紙を作る

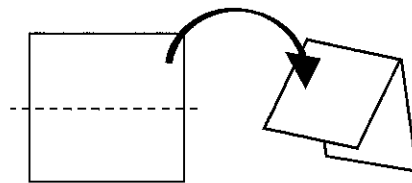

⑯新聞紙を1/4に切ったものをさらに1/4に切り、半分に折りのり付けする。

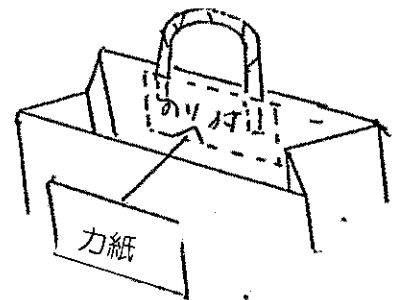

⑰のり付けした取っ手の上から力紙をのり付けする。